

Ürün Açıklaması

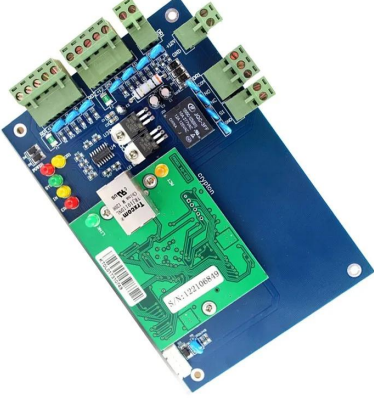

Ücretsiz SDK Yazılımı Tek Kapılı TCP / IP Ağ Erişim Denetleyicisi PCB Kartı Wiegand Kapısı Erişim Kontrol Paneli

Erişim Kontrol Paneli, çevrimdışı ağlarda güçlü erişim kontrolü ve alarm izleme kombinasyonları için çözüm sağlar. Kullanıcı dostu Access yazılımı, sistemi adanmış olmayan bir bilgisayardan birkaç dakika içinde programlar.

P
ü
r
ä
m
ø
ä
r
e
A
ç
t
k
ë
a
m
a

1
k
a
p
p
l
y
l
k
o
n
t
r
o
l
l
e
d
i
n
,
k
a
r
t
l
l
a
g
r
i
k
l
i
n
a
v
m
e
a
ç
l
k
l
s
b
u
t
o
n
u
i
l
l
e
k
a
p
p
l
d
a
n
ç
l
k
l
i
n

Y
à
n
g
l
i
m
Đ
i
è
i
D
e
s
t
e
k
l
e
n
e
n
y
a
z
S
l
n
m
r
h
m
a
k
s
i
m
u
m
m
i
k
t
a
r
l

O
k
u
y
u
c
u
d
a
h
h
e
n
n
e
t
r
e
m
e
s
a
f
e
M
n
R
m
)
m
u
m
M
e
s
a
f
e

D
e
n
E
C
P
E
Y
P
c
N
e
e
k
a
p
a
m
a
d
h
k
n
M
a
k
b
à
ñ
l
m
M
e
s
a
f
e

T
u
s
t
a
k
i
m
i
(
k
a
r
t
t
+
V
S
E
r
r
i
e
r
r
a
k
o
s
k
a
u
m
y
e
m
e
ğ
i
s
i
f
r
e
s
i
)

Z
a
m
a
n
l
a
m
a
a
a
E
m
e
v
e
y
a
k
a
p
a
t
m
a
A
c
i
l
a
ç
i
E
v
e
y
a
k
a
p
a
l
l
i

Ayrıntılı Görüntüler

Bu erişim kontrol panosunun yazılımı çok sayıda erişim kontrolü ve alarm izleme özelliği sağlar: kulüpler için son kullanma tarihi, otomatik aktivasyon, saat dilimleri, denetim, geri dönüş önleme, aktivite raporları ... Her alarm girişi programlanabilir: çalışma modu (NO veya NC), zaman dilimleri, yerel refleks (giriş durumuna göre çıkışların etkinleştirilmesi). Başarısız deneme sayısına, kapının kapanma süresine (kapı alarmı), zorlama koduna göre özel alarmlar tetiklenir ... Gerektiğinde kontrolörlerde depolanan veriler bilgisayara aktarılır ve faaliyet raporları yazdırılır. Her denetleyici bağımsız olarak çalışır ve kendi veritabanını tutar.

Aşağıdaki resim, iki kapı geçiş kontrol paneli için tasarım dosyasıdır.

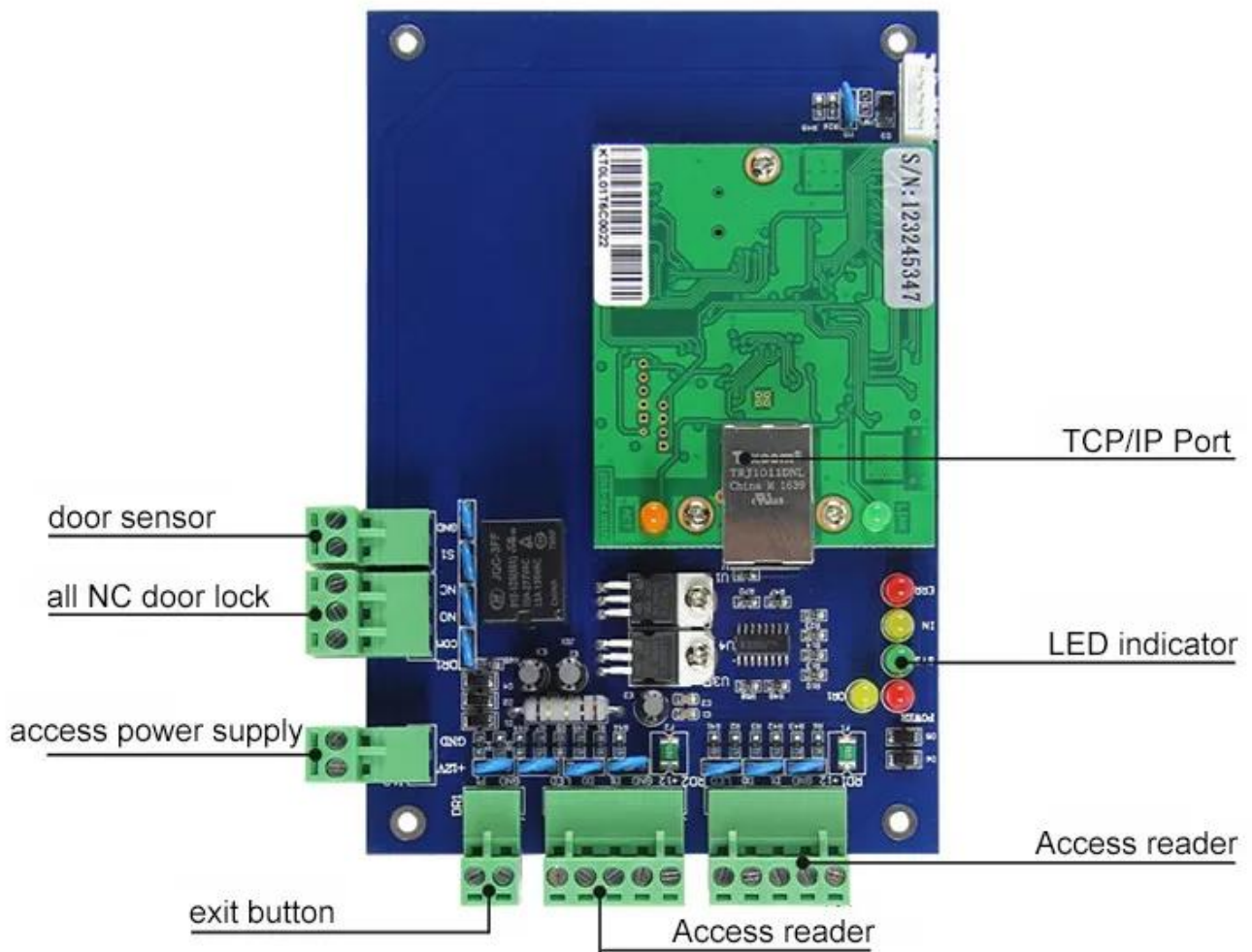

Signal Door Access Controller Wiring Diagram (TCP/IP Communication)

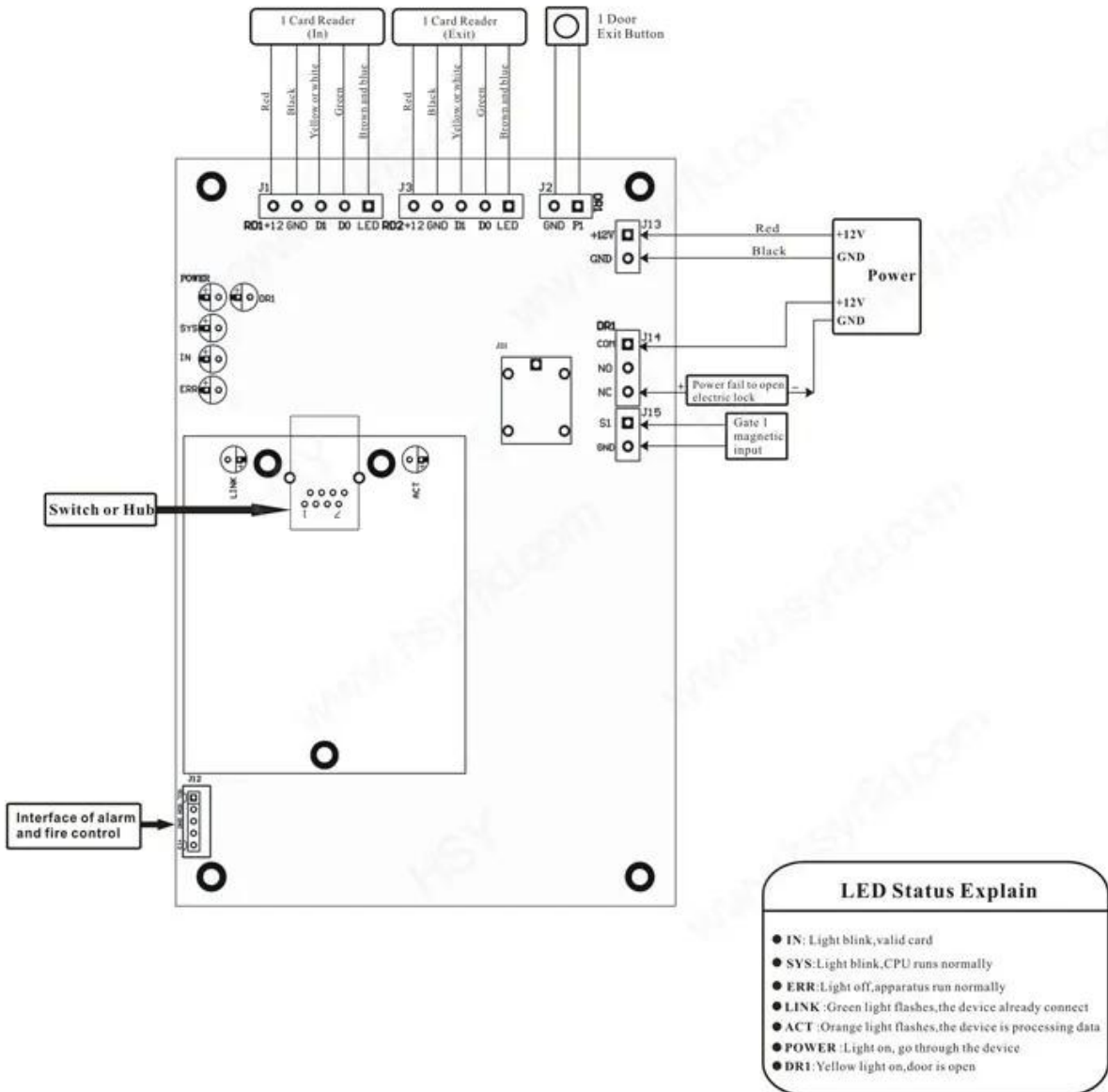

Scope of Application



Company



Hospital



Hotels



Logistics



Port



Financial



Government



Factory



Aviation



School

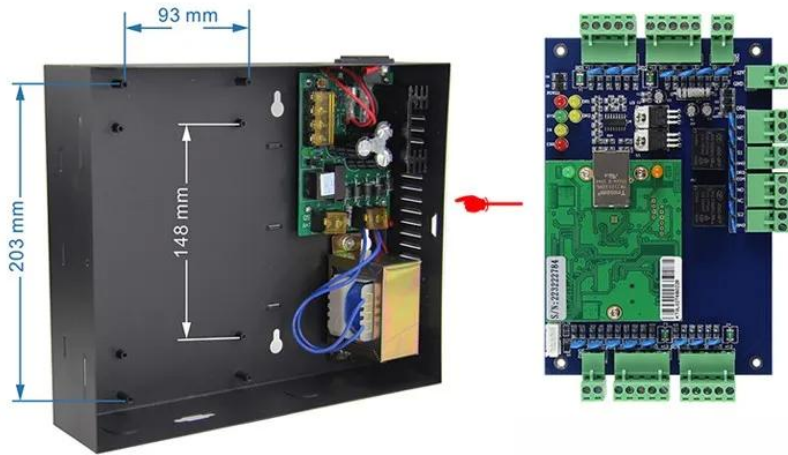
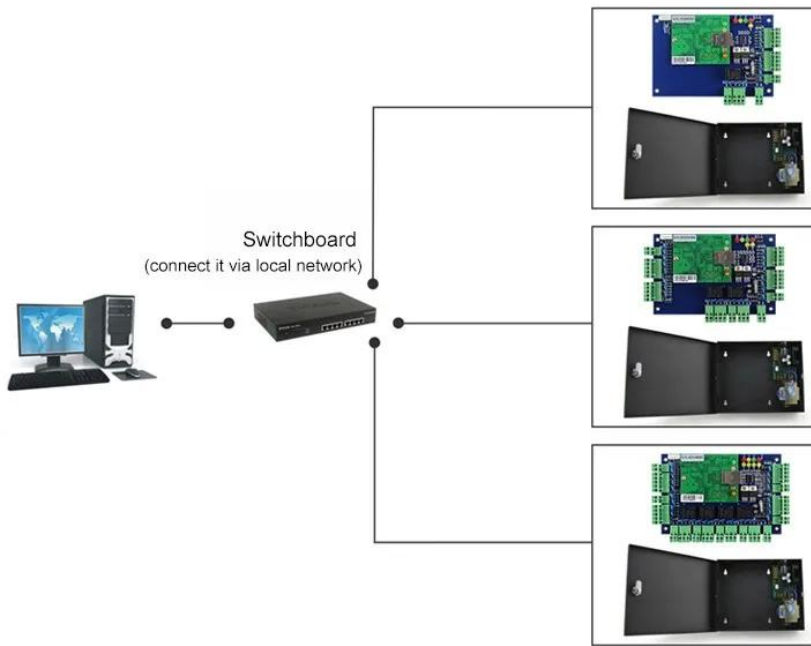

Kindly remind:

All network control board must configure with access power supply.
1 board for 1 power supply

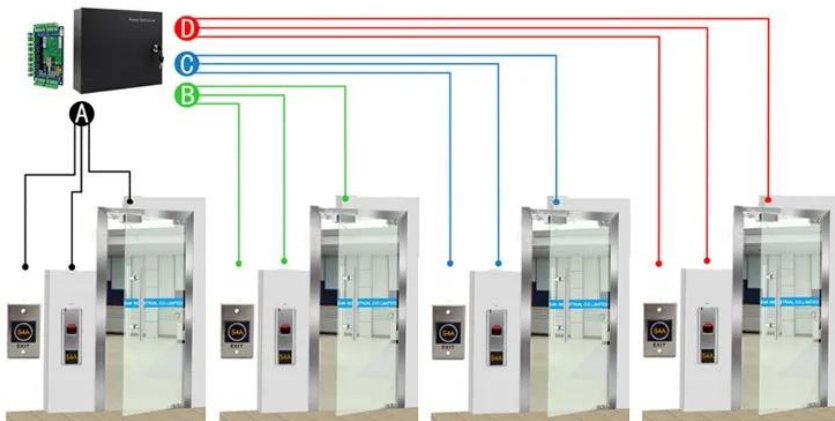

ACM-WEG04

Four doors 1 way: Control 4doors (Enter by Swipe cards and Exit by Push button)

Paketleme ve Teslimat

Müşterimizin en iyi ürünü almasını sağlamak için her sipariş önce kaliteyi kontrol edeceğiz. Personelimiz nakliye hasarını önlemek için dikkatli bir şekilde paketleyecektir. Her ürünü mümkün olan en kısa sürede göndereceğiz.



Nakliye Yolu (Sadece yeni müşteri referansı için)

2000 yıldan beri Çin'de RFID ürünlerinin önde gelen ihracatçılarından biriyiz. Zengin uluslararası ticaret tecrübemizle uluslararası nakliyeyi çok iyi biliyoruz, hangi ekspres veya hava / deniz hattının ülkenize ucuz ve güvenli olduğunu biliyoruz. CO, FTA, Form F, Form E ... Ect gibi özel temizlemeniz için size çeşitli sertifikalar sağlayabiliriz. Gönderiminiz için profesyonel önerimizi sunacağız. EXW, FOB, FCT, CIF, CFR ... ticaret terimi bizim için uygun. Ürünler ve nakliye için güvenilir ortağınız olabiliriz.

20 yıllık deneyime sahip profesyonel kapsamlı güvenlik erişim kontrol ürünleri tedarikçisiyiz, erişim kontrol sistemi çözümünün en iyi çözümünü sunduğumuzdan emin olunuz! Öyleyse, soruşturma ayrıntılarınızı aşağıya gönderin, şimdi bizimle iletişime geçin! Gelecekte dünya çapında yeni müşterilerle başarılı iş ilişkileri kurmayı dört gözle bekliyoruz.

ilgili ürünler

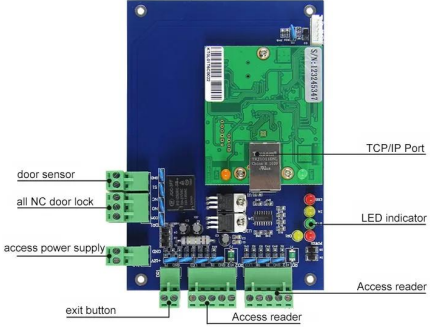

ACM-WEG01

1 kapıyı kontrol edebilir.

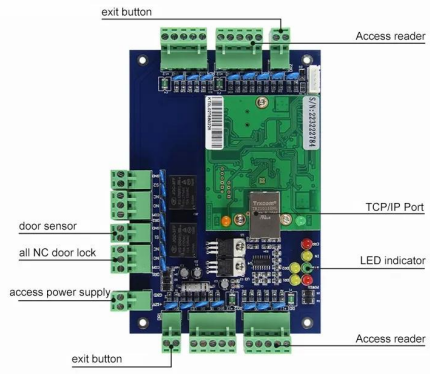

ACM-WEG02

2 kapıyı kontrol edebilir.

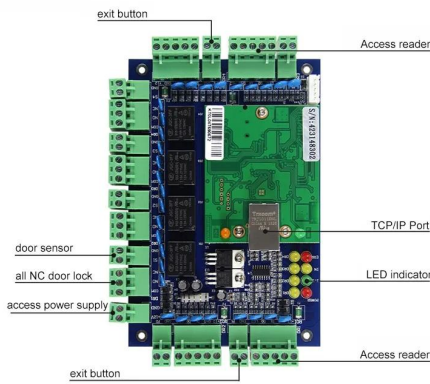

ACM-WEG04

4 kapıyı kontrol edebilir.

You May Like



ACM-K2A / B

Ledli Dokunmatik Kapı Realese Çıkış Butonu

ACM-Y180

Yüze monte manyetik kilit (180kg)

ACM-Y806-5A

Eriřim kontrolü için güç kaynađı 5A



ACM225

Dokunmatik Tuř Takımı RFID Eriřim
Kontrolü 12khz

ACM-210

Metal Su Geçirmez RFID Wiegand
Eriřim Kontrolü

ACM26X

125Khz EM Kart RFID Okuyucu
Boyutu: 115mm × 75.5mm × 16.8mm

Servisimiz

- 1, Herhangi bir sorunuz 24 saat içinde cevaplandırılacaktır.
- 2, Profesyonel üretici ve tedarikçi, Web sitemizi ve fabrikamızı ziyaret etmenizi bekliyoruz
- 3, OEM / ODM Mevcut
- 4, Yüksek kalite, fashin tasarımı, makul ve rekabetçi fiyat, hızlı teslimat süresi
- 5, Satış Sonrası Hizmet:
 - 1), Tüm ürünler ambalajlamadan önce evde kesinlikle kalite kontrol edilecektir.
 - 2), tüm ürünler göndermeden önce iyi paketlenmiş olacak
 - 3), Hasar insan kaynaklı değilse tüm ürünlerimiz 2-3 yıl garantilidir.
- 6, Daha hızlı teslimat : Örnek sipariş için yaklaşık 1 ~ 5 gün, toplu sipariş için 7 ~ 30 gün
- 7, Ödeme: Sipariş için ödeme yapabilirsiniz: T / T, Western Union, Paypal,
- 8, Nakliye: DHL, FEDEX, TNT, UPS, EMS, SEA ve AIR ile Forwarder ile güçlü bir işbirliğine sahibiz, ayrıca kendi nakliye ileticinizi de seçebilirsiniz.

SSS

S: 1. Nasıl sipariş verebilirim?

C: Lütfen ihtiyacınızı bize posta yoluyla listeleyin. Ardından teklifi size en erken zamanda göndereceğiz, sipariş onayından sonra en kısa sürede üretimi ayarlayacağız.

S: 2. Ödeme ve sevkiyat ne olacak?

A: Ticaret Güvencesi ve T / T, Paypal, Western Union.
Müşteriler deniz, hava veya ekspres (DHL, FedEx, TNT UPS vb.)

S: 3. Kalitenizi kontrol etmek için nasıl numune alabilirim?

C: Size ücretsiz örnek ve sizin tarafınızdan ödenen navlun bedeli sağlayabiliriz.

S: 4. Örnekleri ne kadar süre alabilirim?

A: Miktarına bağlıdır. Normalde 5000 adet için 3-7 gün ve 100.000 adet için 7-15 gün

S: 5. Ürünleriniz özelleştirilebilir mi?

C: Materyal, boyut, kalınlık ve baskı dahil olmak üzere neredeyse tüm ürünleriniz özelleştirilmiştir.
OEM siparişleri son derece açıktır.

S: 6. Siz bir ticaret şirketi veya fabrika mısınız?

Çin'de 20 yıldan fazla bir süredir RFID kartlarının / NFC etiketlerinin / RFID keybod / RFID bileklik, rfid okuyucu ve erişim kontrol ürünlerinin en büyük üreticilerinden biriyiz.